



Frei-Haus Lieferung ab netto 50,- €

Alle Preise in € zuzüglich MwSt.

Tel. : +49 40 2380 0658

Fax: +49 40 2380 0659

Email: info@wzwgmbh.de

Profil

WZW GmbH verfügt über ein großes Fachwissen auf den Gebieten der industriellen Produktion, der Ermittlung von Quellen und Hilfsmitteln sowie der Erforschung von Markttendenzen.

Dadurch konnte ein optimaler Weg ermittelt und aufgebaut werden, um die Beratung und den Vertrieb von Industrieprodukten miteinander zu kombinieren. Das Konzept von WZW GmbH besteht aus der Ausarbeitung der besten Lösung für jeden einzelnen Kunden, in der die technischen Vorteile der Hersteller und die Marketingvorteile des Vertriebs berücksichtigt werden.

Stellvertretend für die Hersteller präsentiert WZW GmbH deren Produkte, sieht sich jedoch nicht nur als Handelsgesellschaft.

WZW GmbH widmet sich ebenso seinen Kunden, um für jede Anfrage die bestmögliche Lösung zu finden.

Artikelnr. : 100114/100414

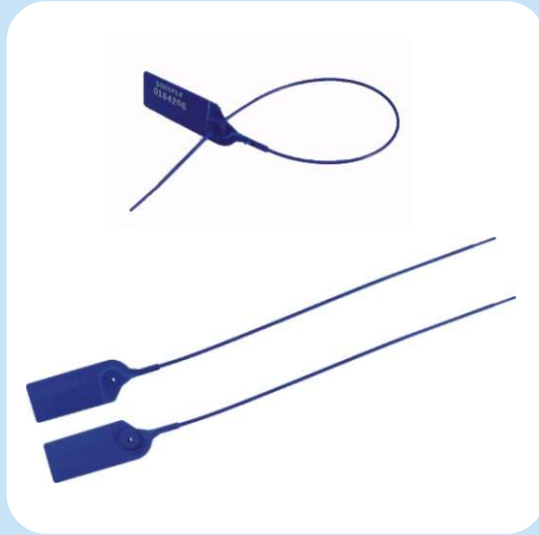

Material:

PP oder PE

Besonderheiten:

mit Aufreißblase, um die Plombe leicht per Hand zu öffnen
mit Metalleinsatz für zusätzliche Sicherheit
sehr geringer Banddurchmesser, gut geeignet für kleine Öffnungen
glattes Band ermöglicht eine sehr enge und rutschfeste Plombenschleife
einfaches Design ermöglicht eine schnelle Anwendung

Technische Daten:

Banddurchmesser von 2, 2 mm,
Gesamtlänge: 417 mm (Artikelnr. 100114), 348 mm (Artikelnr. 100414)
Nutzlänge: 305 mm (Artikelnr. 100114), 236 mm (Artikelnr. 100414)
Grenzbelastung bei 10 kg
Nummerierung

Anwendungsbeispiele:

Beutel und Säcke, Fahrzeugtüren, Kuriertaschen, Sicherheitsbehälter,
Wert- und Geldtransporte, Geldkassetten für Automaten

Verfügbare Farben:

blau, rot, gelb, weiß, grün, orange

Individueller Druck:

möglich ab einer Mindestbestellmenge von 5000 Stück,
Firmenlogo/Barcode
Druck des Barcodes nur bei Plomben in den Farben weiß und gelb

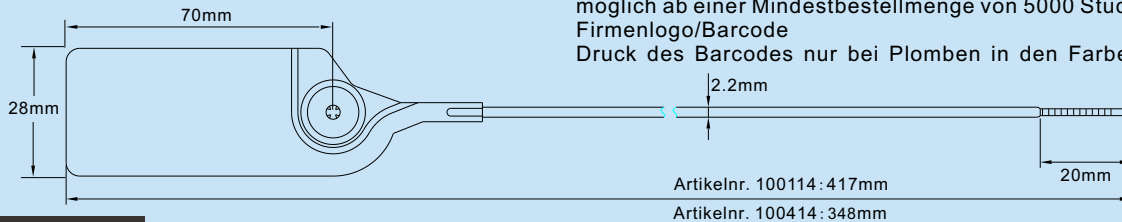

Sicherheitsplomben-Plastikplomben

Material:
PP oder PE

Artikelnr. : 121975

Besonderheiten :

kleiner Banddurchmesser bedeutet geringe Zugfestigkeit
mit Metalleinsatz für zusätzliche Sicherheit
sehr geringer Banddurchmesser, gut geeignet für kleine Öffnungen
einfaches Design ermöglicht eine schnelle Anwendung

Technische Daten:

Banddurchmesser von 2 mm
Gesamtlänge 250 mm, Nutzlänge 190 mm
Grenzbelastung bei 11 kg
Nummerierung

Anwendungsbeispiele:

Kuriertaschen, Sicherheitsbehälter, Flugzeugcontainer
Säcke zur Aufbewahrung kriminaltechnischer Beweismittel
Geldkassetten für Automaten

Verfügbare Farben:

blau, rot, gelb, weiß, grün, orange

Individueller Druck:

möglich ab einer Mindestbestellmenge von 5000 Stück,
Firmenlogo/Barcode
Druck des Barcodes nur bei Plomben in den Farben weiß und gelb

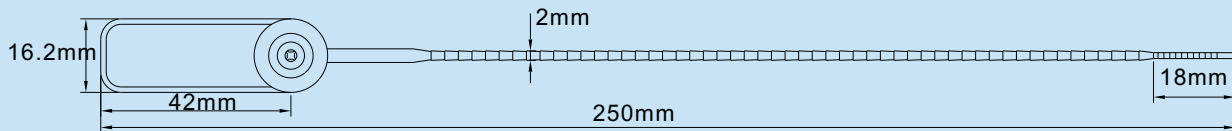
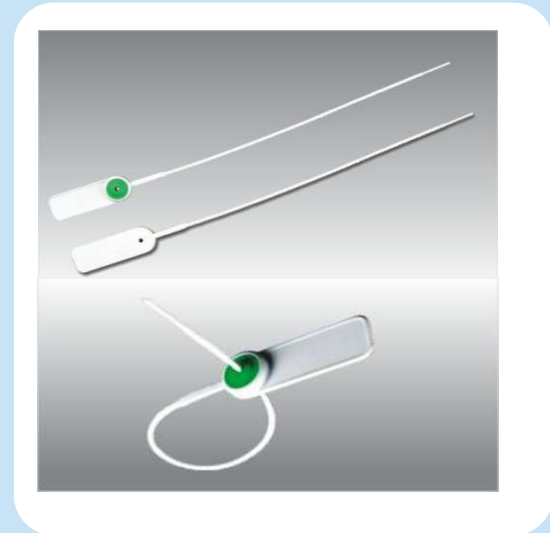

Artikelnr. : 121960

Material:
PP oder PE

Besonderheiten:
einfaches Design ermöglicht eine schnelle Anwendung
keine Metallteile enthalten, dadurch vollständig recyclebar
großer Banddurchmesser bedeutet hohe Zugfestigkeit
mit extra Vorrichtung, um Etiketten usw. an der Plombe anzubringen
große Schlossvorrichtung bedeutet höhere Sicherheit
kann nicht per Hand geöffnet werden

Technische Daten:
Banddurchmesser von 9 mm,
Gesamtlänge 294 mm,
Nutzlänge 192 mm,
Grenzbelastung bei 40 kg
Nummerierung

Anwendungsbeispiele:
Tankwagenventile für die Lebensmittel-, Pharma-, Chemie- und Erdölindustrie
Säcke für den Einzelhandel, Pharma- und Nahrungsmittelindustrie
Kuriertaschen

Verfügbare Farben:
blau, rot, gelb, weiß, grün, orange

Individueller Druck:
möglich ab einer Mindestbestellmenge von 5000 Stück,
Firmenlogo/Barcode
Druck des Barcodes nur bei Plomben in den Farben weiß und gelb

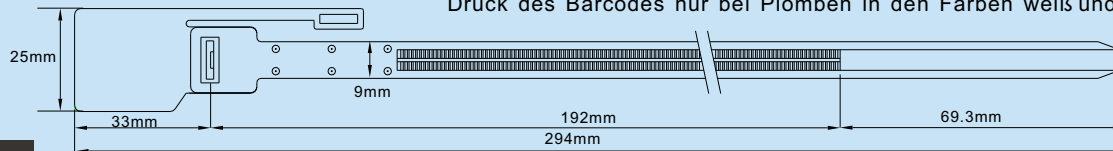

Sicherheitsplomben–Plastikplomben

Material:
PP oder PE

Artikelnr. : 121900

Besonderheiten :

einfaches Design ermöglicht eine schnelle Anwendung
keine Metallteile enthalten, dadurch vollständig recyclebar
mit Gewebekrallen für besseren Halt der Plombe
großer Banddurchmesser bedeutet hohe Zugfestigkeit
mit extra Vorrichtung, um Etiketten usw. an der Plombe anzubringen
große Schlossvorrichtung bedeutet höhere Sicherheit
kann nicht per Hand geöffnet werden

Technische Daten:

Bandbreite von 7,2 mm
Gesamtlänge 300 mm
Nutzlänge 295 mm
Grenzbelastung bei 20 kg
Nummerierung

Anwendungsbeispiele:

Kuriertaschen, Bargeldbeutel, Plomben für den Gebrauch an LKWs
Sicherheitsbehälter, Käfig

Verfügbare Farben :

blau, rot, gelb, weiß, grün, orange

Individueller Druck:

möglich ab einer Mindestbestellmenge von 5000 Stück
Firmenlogo/Barcode

Druck des Barcodes nur bei Plomben in den Farben weiß und gelb

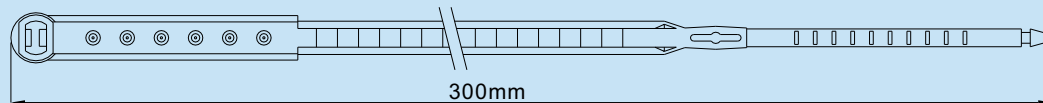

Artikelnr. : 100126



Material:
PP oder PE

Besonderheiten:

keine Metallteile enthalten, dadurch vollständig recyclebar
großer Banddurchmesser bedeutet hohe Zugfestigkeit
mit extra Vorrichtung, um Etiketten usw. an der Plombe anzubringen
große Schlossvorrichtung bedeutet höhere Sicherheit
kann nicht per Hand geöffnet werden

Technische Daten:

Banddurchmesser von 7,2 mm,
Gesamtlänge 402 mm,
Nutzlänge 258 mm,
Grenzbelastung bei 55 kg
Nummerierung

Anwendungsbeispiele:

Tankwagenventile für die Lebensmittel-, Pharma-, Chemie- und Erdölindustrie
Säcke für den Einzelhandel, Pharma- und Nahrungsmittelindustrie
Kuriertaschen

Verfügbare Farben:

blau, rot, gelb, weiß, grün, orange

Individueller Druck:

möglich ab einer Mindestbestellmenge von 5000 Stück,
Firmenlogo/Barcode
Druck des Barcodes nur bei Plomben in den Farben weiß und gelb

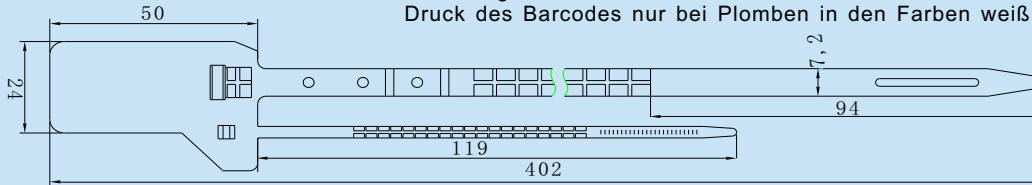

Sicherheitsplomben-Plastikplomben

Material:
PP oder PE

Artikelnr. : 122470

Besonderheiten :

mit Aufreißlasche, um die Plombe leicht per Hand zu öffnen
mit Metalleinsatz für zusätzliche Sicherheit
einfaches Design ermöglicht eine schnelle Anwendung
große Schlossvorrichtung bedeutet höhere Sicherheit

Technische Daten:

Bandbreite von 5,2 mm
Gesamtlänge 480 mm
Nutzlänge 365 mm
Grenzbelastung bei 20 kg
Nummerierung

Anwendungsbeispiele:

Kuriertaschen, Bargeldbeutel, Plomben für den Gebrauch an LKWs
Sicherheitsbehälter, Käfig

Verfügbare Farben :

blau, rot, gelb, weiß, grün, orange

Individueller Druck:

möglich ab einer Mindestbestellmenge von 5000 Stück
Firmenlogo/Barcode

Druck des Barcodes nur bei Plomben in den Farben weiß und gelb

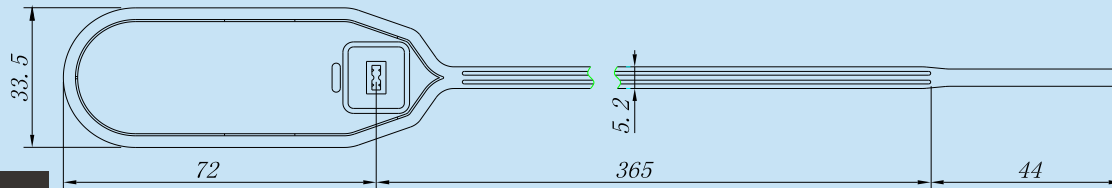

Artikelnr. : 100039



Material:
PP oder PE

Besonderheiten :
keine Metallteile enthalten, dadurch vollständig recyclebar
Fixlängenplombe

Technische Daten:
Banddurchmesser von 7,3 mm,
Gesamtlänge 207 mm,
Nutzlänge 200 mm,
Grenzbelastung bei 15 kg
Nummerierung

Anwendungsbeispiele:
Tankwagenventile für die Lebensmittel-, Pharma-, Chemie- und Erdölindustrie
Säcke für den Einzelhandel, Pharma- und Nahrungsmittelindustrie
Kuriertaschen

Verfügbare Farben :
blau, rot, gelb, weiß, grün, orange

Individueller Druck:
möglich ab einer Mindestbestellmenge von 5000 Stück,
Firmenlogo/Barcode
Druck des Barcodes nur bei Plomben in den Farben weiß und gelb



Sicherheitsplomben-Containerplomben

Material:
ABS und Stahl

Besonderheiten:
C-TPAT und ISO 17712 kompatible Hochsicherheitsplomben
Kunststoff ermöglicht die Bereitstellung der Plombe in verschiedenen Farben
Seriennummer nur auf der Kapsel
die Entfernung der Plombe ist nur mit Werkzeug möglich

Technische Daten:
Durchmesser des Plombenbodens 21 mm
Durchmesser der Kapsel 20,5 mm
Grenzbelastung bei 17 KN
Nummerierung

Anwendungsbeispiele:
Frachtcontainer, Fahrzeugtüren

Verfügbare Farben:
blau, rot, gelb, weiß, grün, orange

Individueller Druck:
möglich ab einer Mindestbestellmenge von 1000 Stück
Firmenlogo/Barcode durch Laserdruck
Druck des Barcodes nur bei Plomben in den Farben weiß und gelb

Artikelnr. : 120132

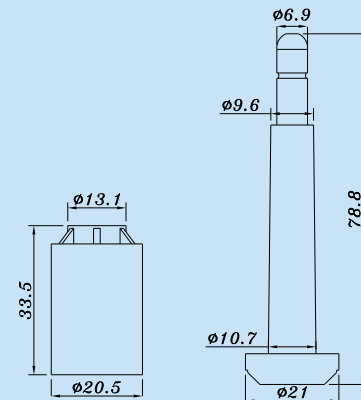

Artikelnr. : 110003



Material:
ABS und Stahl

Besonderheiten :
C-TPAT und ISO 17712 kompatible Hochsicherheitsplomben
Kunststoff ermöglicht die Bereitstellung der Plombe in verschiedenen Farben
Seriennummern auf der Kapsel und dem Plombenkörper
die Entfernung der Plombe ist nur mit Werkzeug möglich
Verdrehfreie Kapsel

Technische Daten:
Durchmesser des Plombenbodens 22.3 mm,
Durchmesser der Kapsel 21.2mm
Grenzbelastung bei 15KN
Nummerierung

Anwendungsbeispiele:
Frachtcontainer, Fahrzeugtüren

Verfügbare Farben:
blau, rot, gelb, weiß, grün, orange

Individueller Druck:
möglich ab einer Mindestbestellmenge von 1000 Stück,
Firmenlogo/Barcode durch Laserdruck
Druck des Barcodes nur bei Plomben in den Farben weiß und gelb

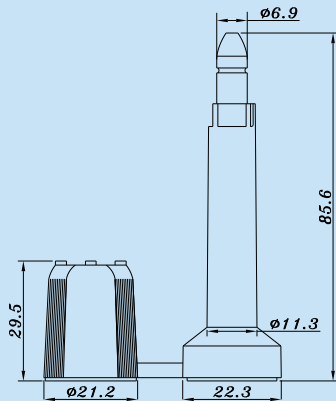

Sicherheitsplomben-Containerplomben

Material:
ABS und Stahl

Artikelnr. : 112727

Besonderheiten :

C-TPAT und ISO 17712 kompatible Hochsicherheitsplomben
Kunststoff ermöglicht die Bereitstellung der Plombe in verschiedenen Farben
Seriennummer nur auf der Kapsel
die Entfernung der Plombe ist nur mit Werkzeug möglich

Technische Daten:

Durchmesser des Plombenbodens 21 mm
Durchmesser der Kapsel 19 mm
Grenzbelastung bei 15 KN
Nummerierung

Anwendungsbeispiele:

Frachtcontainer, Fahrzeugtüren

Verfügbare Farben :

blau, rot, gelb, weiß, grün, orange

Individueller Druck:

möglich ab einer Mindestbestellmenge von 1000 Stück
Firmenlogo/Barcode durch Laserdruck
Druck des Barcodes nur bei Plomben in den Farben weiß und gelb

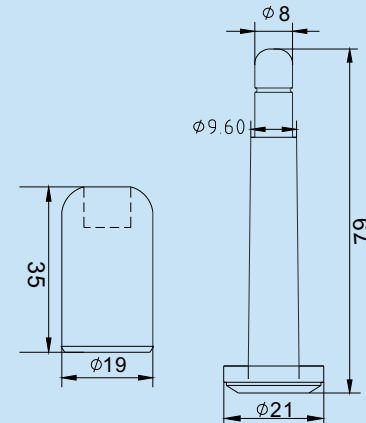

Artikelnr. : 100087

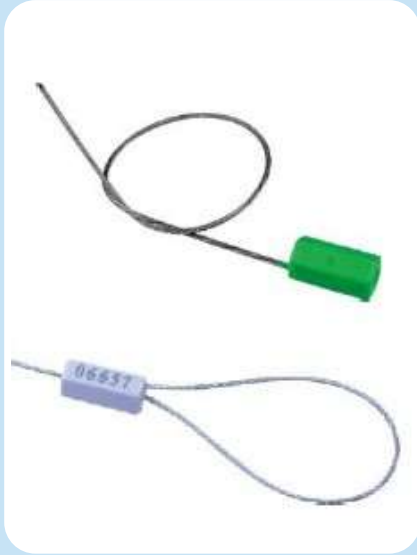

Material:

ABS und verzinkter Draht

Besonderheiten:

einfaches Design ermöglicht eine schnelle Anwendung
Kunststoff ermöglicht die Bereitstellung der Plombe in verschiedenen Farben
verzinkter Draht mit einem Durchmesser von 1,8 mm und einer Länge von 300mm
die Entfernung der Plombe ist nur mit Werkzeug möglich
alle 6 Seiten können bedruckt werden

Technische Daten:

Kabeldurchmesser 1,8 mm,
Kabellänge 300 mm,
Grenzbelastung bei 12 KN
Nummerierung

Anwendungsbeispiele:

Energiezähler, Container, Plomben für den Gebrauch in Zügen,
Plomben für den Gebrauch an LKWs,
Tankwagenventile für die Lebensmittel-, Pharma-, Chemie- und Erdölindustrie

Verfügbare Farben:

blau, rot, gelb, weiß, grün, orange

Individueller Druck:

möglich ab einer Mindestbestellmenge von 1000 Stück,
Firmenlogo/Barcode durch Laserdruck
Druck des Barcodes nur bei Plomben in den Farben weiß und gelb

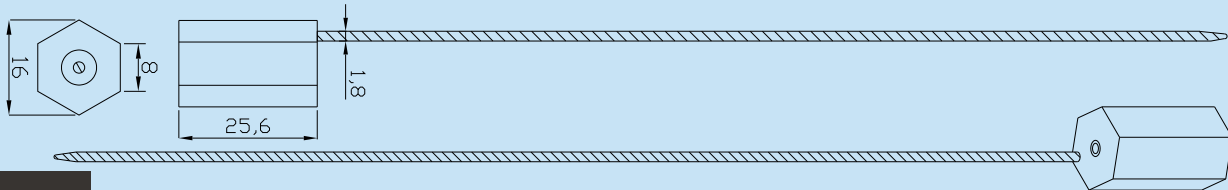

Sicherheitsplomben-Kabelplomben

Material:
Aluminium und verzinkter Draht

Besonderheiten:
einfaches Design ermöglicht eine schnelle Anwendung
der Aluminiumkörper ist in verschiedenen Farben erhältlich
verzinkter Draht mit einem Durchmesser von 1,6 mm und einer Länge von 300 mm
die Entfernung der Plombe ist nur mit Werkzeug möglich

Technische Daten:
Größe des Plombenkörpers: 20 x 30 x 10 mm
Kabeldurchmesser 1,6 mm
Kabellänge 300 mm
Grenzbelastung bei 15 KN
Nummerierung

Anwendungsbeispiele:
Energiezähler, Container, Plomben für den Gebrauch in Zügen
Plomben für den Gebrauch an LKWs
Tankwagenventile für die Lebensmittel-, Pharma-, Chemie- und Erdölindustrie

Verfügbare Farben:
blau, rot, gelb, grün, silber

Individueller Druck:
möglich ab einer Mindestbestellmenge von 1000 Stück
Firmenlogo/Barcode durch Laserdruck

Artikelnr. : 100144

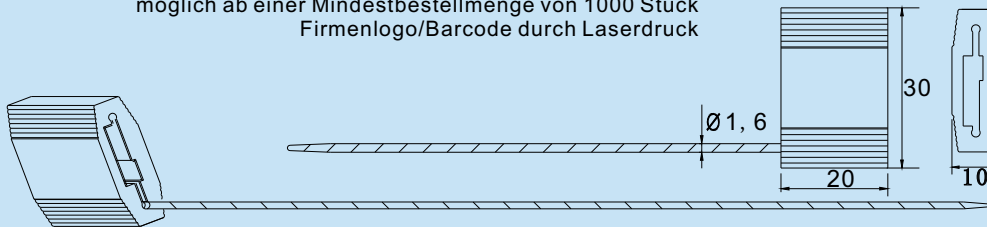

Artikelnr. : 102475



Material:

Aluminium und verzinkter Draht

Besonderheiten:

einfaches Design ermöglicht eine schnelle Anwendung
der Aluminiumkörper ist in verschiedenen Farben erhältlich
verzinkter Draht mit einem Durchmesser von 2,5 mm und einer Länge von 300 mm
die Entfernung der Plombe ist nur mit Werkzeug möglich

Technische Daten:

Größe des Plombenkörpers: 26 x 26 x 8,6 mm,
Kabeldurchmesser 2,5 mm,
Kabellänge 300 mm,
Grenzbelastung bei 16 kN
Nummerierung

Anwendungsbeispiele:

Energiezähler, Container, Plomben für den Gebrauch in Zügen,
Plomben für den Gebrauch an LKWs,
Tankwagenventile für die Lebensmittel-, Pharma-, Chemie- und Erdölindustrie

Verfügbare Farben:

blau, rot, gelb, grün, silber

Individueller Druck:

möglich ab einer Mindestbestellmenge von 1000 Stück,
Firmenlogo/Barcode durch Laserdruck

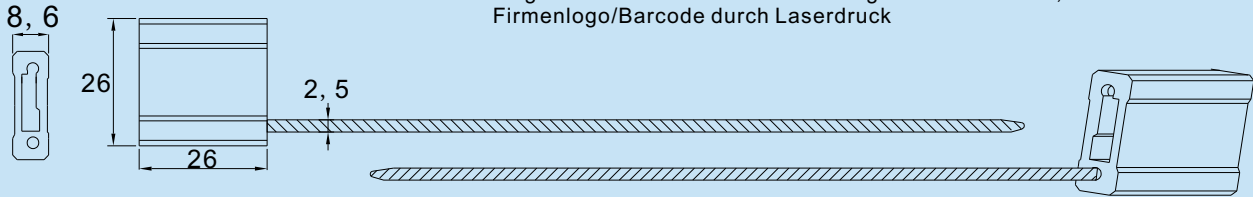

Sicherheitsplomben-Kabelplomben

Material:

ABS und verzinkter Draht

Besonderheiten:

Kunststoff ermöglicht die Bereitstellung der Plombe in verschiedenen Farben
verzinkter Draht mit einem Durchmesser von 1,8 mm und einer Länge von 300 mm
die Entfernung der Plombe ist nur mit Werkzeug möglich

Fixlängenplombe
alle 6 Seiten können bedruckt werden

Technische Daten:

Kabeldurchmesser 1,8 mm

Kabellänge 300 mm

Grenzbelastung bei 14 KN

Nummerierung

Anwendungsbeispiele:

Energiezähler, Container, Plomben für den Gebrauch in Zügen

Plomben für den Gebrauch an LKWs

Tankwagenventile für die Lebensmittel-, Pharma-, Chemie- und Erdölindustrie

Verfügbare Farben:

blau, rot, gelb, weiß, grün, orange

Individueller Druck:

möglich ab einer Mindestbestellmenge von 1000 Stück

Firmenlogo/Barcode durch Laserdruck

Druck des Barcodes nur bei Plomben in den Farben weiß und gelb

Artikelnr. : 100054

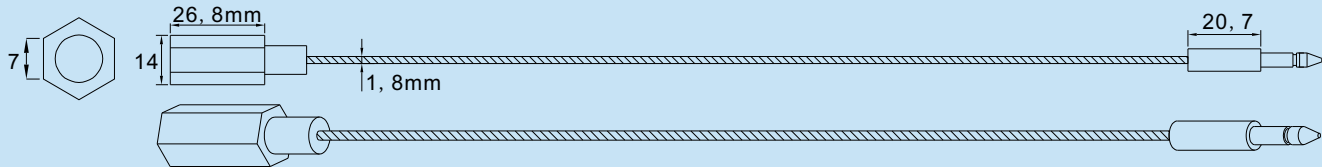

Artikelnr. : 100444

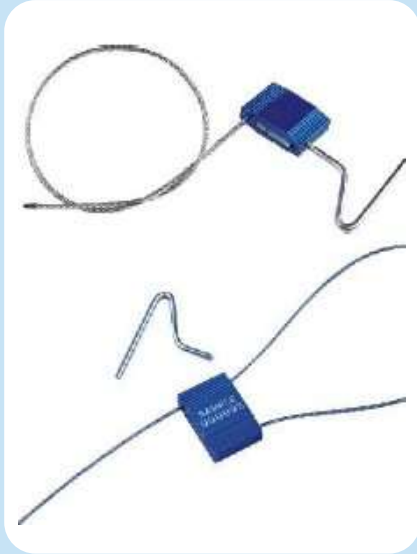

Material:

Aluminium und verzinkter Draht

Besonderheiten :

C-TPAT und ISO 17712 kompatible Hochsicherheitsplomben der Aluminiumkörper ist in verschiedenen Farben erhältlich verzinkter Draht mit einem Durchmesser von 1,6 mm und einer Länge von 300 mm die Entfernung der Plombe ist nur mit Werkzeug möglich Mit einem extra Drehmechanismus für eine zusätzliche Sicherung

Technische Daten:

Größe des Plombenkörpers: 20 x 30 x 10 mm,
Kabeldurchmesser 1,6 mm,
Kabellänge 300 mm,
Grenzbelastung bei 13 KN
Nummerierung

Anwendungsbeispiele:

Energiezähler, Container, Plomben für den Gebrauch in Zügen,
Plomben für den Gebrauch an LKWs,
Tankwagenventile für die Lebensmittel-, Pharma-, Chemie- und Erdölindustrie

Verfügbare Farben :

blau, rot, gelb, grün, silber

Individueller Druck:

möglich ab einer Mindestbestellmenge von 1000 Stück,
Firmenlogo/Barcode durch Laserdruck

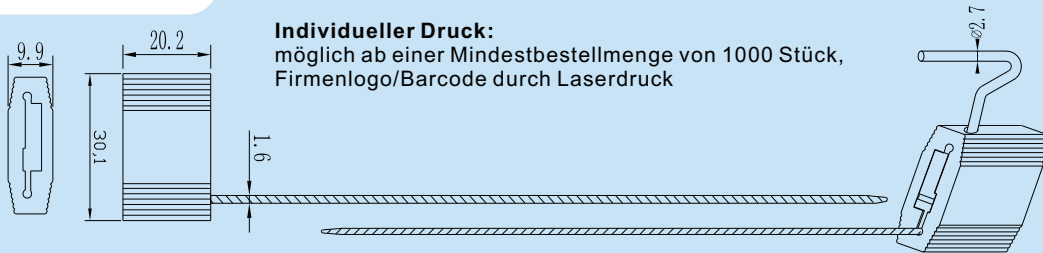

Sicherheitsplomben-Kabelplomben

Material:
Aluminium und verzinkter Draht

Besonderheiten:
einfaches Design ermöglicht eine schnelle Anwendung
der Aluminiumkörper ist in verschiedenen Farben erhältlich
verzinkter Draht mit einem Durchmesser von 1,6 mm und einer Länge von 300 mm
die Entfernung der Plombe ist nur mit Werkzeug möglich

Technische Daten:
Größe des Plombenkörpers: 26 x 20 x 5 mm
Kabeldurchmesser 1,6 mm
Kabellänge 300 mm
Grenzbelastung bei 13 KN
Nummerierung

Anwendungsbeispiele:
Energiezähler, Container, Plomben für den Gebrauch in Zügen
Plomben für den Gebrauch an LKWs
Tankwagenventile für die Lebensmittel-, Pharma-, Chemie- und Erdölindustrie

Verfügbare Farben:
blau, rot, gelb, grün, silber

Individueller Druck:
möglich ab einer Mindestbestellmenge von 1000 Stück
Firmenlogo durch Laserdruck

Artikelnr. : 102406

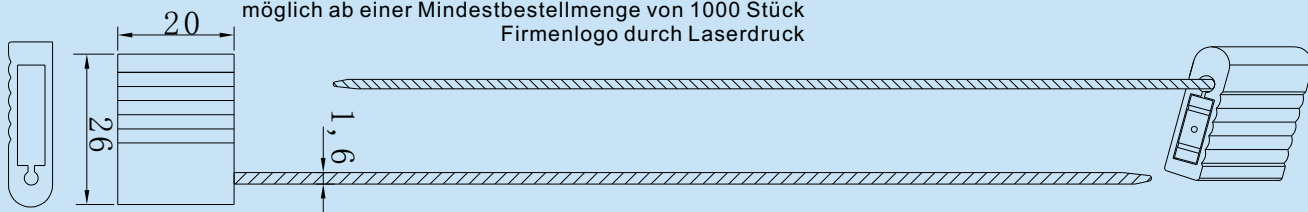

Artikelnr. : 100132

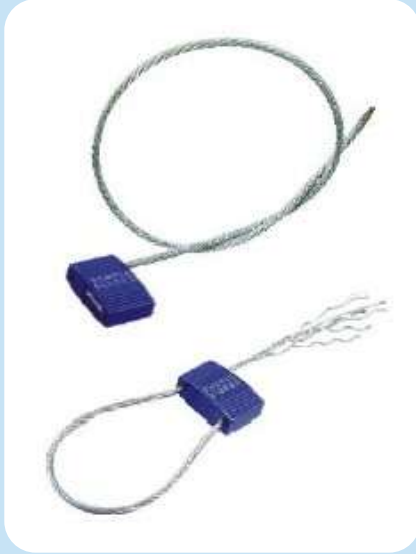

Material:

Zink und verzinkter Draht

Besonderheiten :

C-TPAT und ISO 17712 kompatible Hochsicherheitsplomben der Plombenkörper aus Zink ist in verschiedenen Farben erhältlich verzinkter Draht mit einem Durchmesser von 5 mm und einer Länge von 300 mm die Entfernung der Plombe ist nur mit Werkzeug möglich

Technische Daten:

Größe des Plombenkörpers: 35 x 42 x 11 mm,
Kabeldurchmesser 5 mm,
Kabellänge 300 mm,
Grenzbelastung bei 15 KN
Nummerierung

Anwendungsbeispiele:

Energiezähler, Container, Plomben für den Gebrauch in Zügen,
Plomben für den Gebrauch an LKWs,
Tankwagenventile für die Lebensmittel-, Pharma-, Chemie- und Erdölindustrie

Verfügbare Farben :

blau, rot, gelb, grün, silber

Individueller Druck:

möglich ab einer Mindestbestellmenge von 1000 Stück,
Firmenlogo/Barcode durch Laserdruck

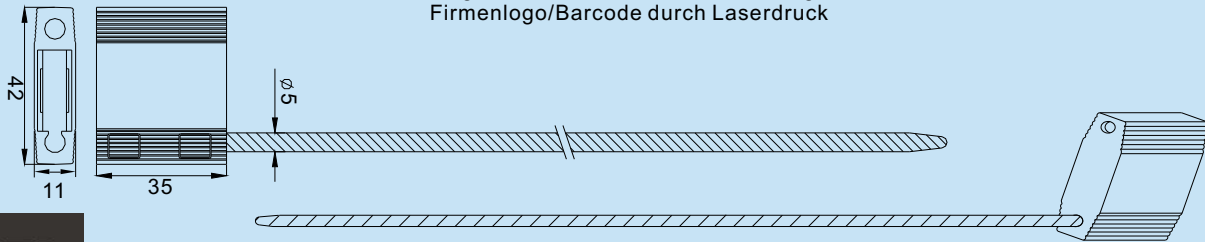

Sicherheitsplomben–Spezielle Plomben

Artikelnr. : 101803

Material:
Polycarbonat und Draht

Besonderheiten :
Verschlussmechanismus ist durch den transparenten Plombenkörper sichtbar
Schließmechanismus ist nur in eine Richtung möglich
deutliche Nummerierung auf der transparenten Kennzeichnungsfläche

Technische Daten:
Drahtdurchmesser: 0,68 mm
Drahtlänge: 300 mm
Nummerierung

Anwendungsbeispiele:
Energiezähler, Taxizähler, Wahlurnen, Kanister und Fässer

Verfügbare Farben:
blau, rot, gelb, weiß, grün, orange

Individueller Druck:
möglich ab einer Mindestbestellmenge von 5000 Stück
Firmenlogo/Barcode

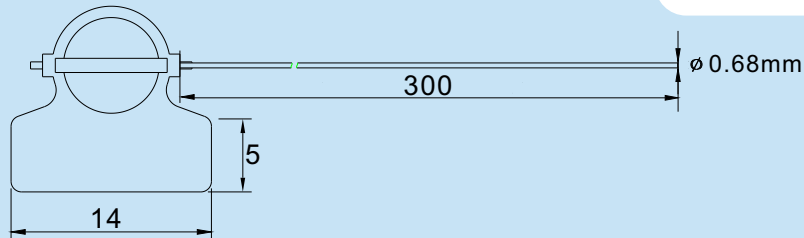
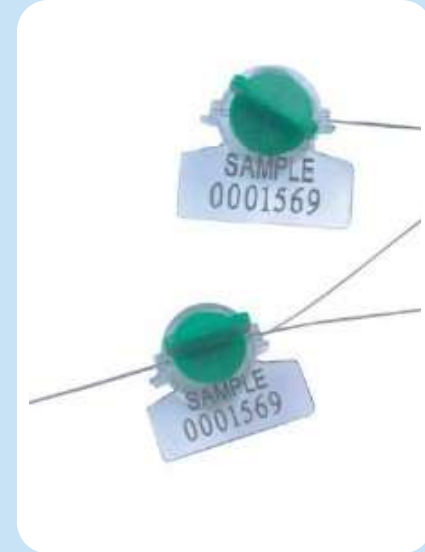

Artikelnr. : 100450



Material:
PP oder PE

Besonderheiten:
sehr geringer Banddurchmesser, gut geeignet für kleine Öffnungen
keine Metallteile enthalten, dadurch vollständig recyclebar
kleiner Banddurchmesser bedeutet geringe Zugfestigkeit

Technische Daten:
Banddurchmesser von 2 mm,
Gesamtlänge 153 mm,
Nutzlänge 125 mm,
Grenzbelastung bei 7 kg
Nummerierung

Anwendungsbeispiele:
Plomben für den Gebrauch in Flugzeugen, Minibar, Reisetaschen und Zubehör

Verfügbare Farben:
blau, rot, gelb, weiß, grün, orange

Individueller Druck:
möglich ab einer Mindestbestellmenge von 5000 Stück,
Firmenlogo/Barcode
Druck des Barcodes nur bei Plomben in den Farben weiß und gelb

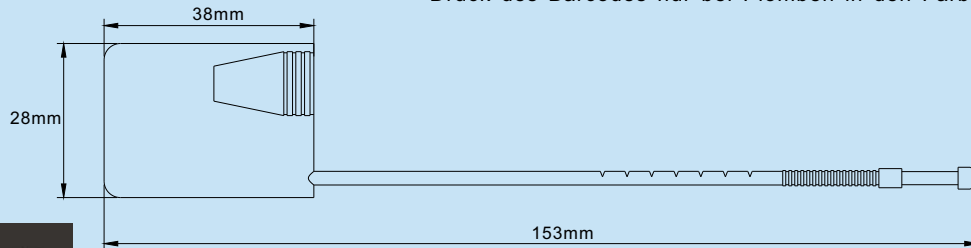

Sicherheitsplomben–Spezielle Plomben

Material:
Polycarbonat und Draht

Besonderheiten:
Verschlussmechanismus ist durch den transparenten Plombenkörper sichtbar
Schließmechanismus ist nur in eine Richtung möglich
deutliche Nummerierung auf der transparenten Kennzeichnungsfläche

Technische Daten:
Drahtdurchmesser: 0,68 mm
Drahtlänge: 300 mm
Nummerierung

Anwendungsbeispiele:
Energiezähler, Taxizähler, Wahlurnen, Kanister und Fässer

Verfügbare Farben:
blau, rot, gelb, weiß, grün, orange

Individueller Druck:
möglich ab einer Mindestbestellmenge von 5000 Stück
Firmenlogo/Barcode

Artikelnr. : 100093

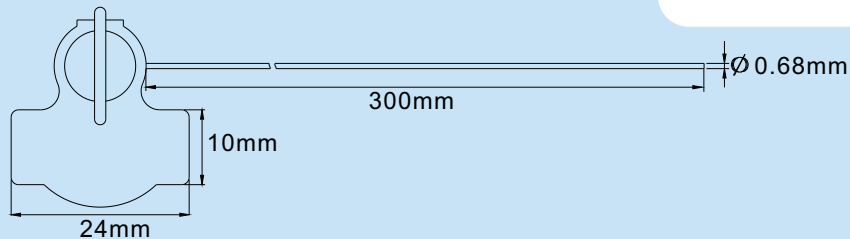
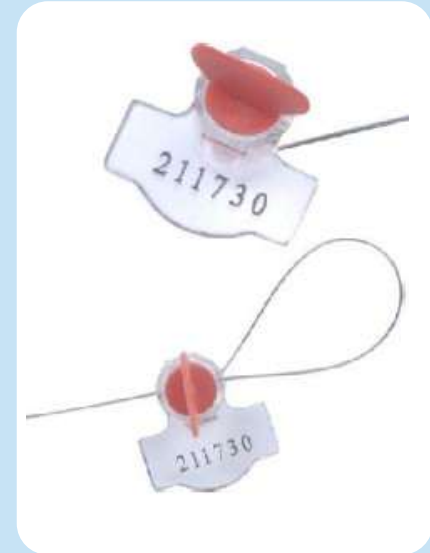

Artikelnr. : 100018

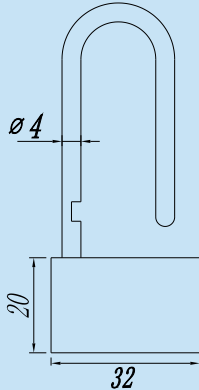

Material:

ABS und Stahl

Besonderheiten:

große Schlossvorrichtung bedeutet höhere Sicherheit
die Entfernung der Plombe ist nur mit Werkzeug möglich
Fixlängenplombe

Technische Daten:

Plombenkörper: 20 x 32 mm
Durchmesser des Stahls: 4 mm
Höhe der Plombenschlaufe nach Verschluss: 45 mm
Grenzbelastung bei 18 kg
Nummerierung

Anwendungsbeispiele:

Flugzeugcontainer, Geldkassetten für Automaten, Wahlurnen
Kanister und Fässer, Käfig, Gepäck

Verfügbare Farben:

blau, rot, gelb, weiß, grün, orange

Individueller Druck:

möglich ab einer Mindestbestellmenge von 5000 Stück,
Firmenlogo/Barcode
Druck des Barcodes nur bei Plomben in den Farben weiß und gelb

Sicherheitsplomben–Spezielle Plomben

Material:
Polycarbonat und Draht

Besonderheiten:
Verschlussmechanismus ist durch den transparenten Plombenkörper sichtbar
deutliche Nummerierung auf dem transparenten Plombenkörper

Technische Daten:
Größe des Plombenkörpers: 18x18 mm
Drahtdurchmesser: 0,68 mm
Drahtlänge: 300 mm
Nummerierung

Anwendungsbeispiele:
Energiezähler, Taxizähler, Wahlurnen, Kanister und Fässer

Verfügbare Farben:
blau, rot, gelb, weiß, grün, orange

Individueller Druck:
möglich ab einer Mindestbestellmenge von 5000 Stück
Firmenlogo/Barcode

Artikelnr. : 100609

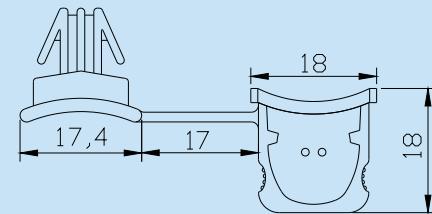
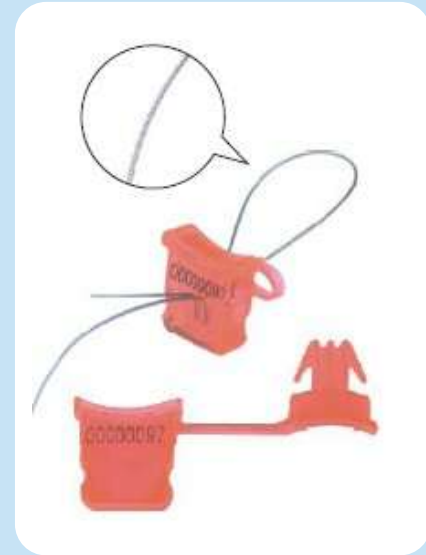

Artikelnr. : 100174

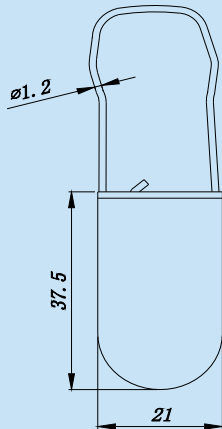

Material:
ABS, Stahl

Besonderheiten:
Verschlussmechanismus ist durch den transparenten Plombenkörper sichtbar
deutliche Nummerierung auf dem transparenten Plombenkörper

Technische Daten:
Plombenkörper: 37, 5 x 21 mm
Durchmesser des Stahls: 1, 2 mm
Grenzbelastung bei 20 kg
Nummerierung

Anwendungsbeispiele:
Flugzeugcontainer, Geldkassetten für Automaten, Wahlurnen
Kanister und Fässer, Käfig, Gepäck

Verfügbare Farben:
blau, rot, gelb, weiß, grün, orange

Individueller Druck:
möglich ab einer Mindestbestellmenge von 5000 Stück,
Firmenlogo/Barcode
Der Barcode kann in den Farben gelb und weiß gedruckt werden

Material:
Aluminium

Technische Daten:
Plombenkörper: 9 x11 mm
Durchmesser der Löcher: 2,5 mm

Artikelnr. : AL-11



Artikelnr. : 100002

Plombendraht
2-fädig, 0,4 x 0,3 mm

Material:
Stahl (galvanisiert)

Länge:
100 m/Rolle

weitere Drähte auf Anfrage erhältlich



Artikelnr. : 100001



Material:
Blei

Besonderheiten:
Klassische Plombe
Bleiplomben sind geeignet für kleine Objekte

Technische Daten:
Plombenkörper: 10 x 4, 5 mm
Durchmesser : 10 mm

weitere Größen auf Anfrage erhältlich

Artikelnr. : 103021



Material:
Plastik

Besonderheiten:
Plastiklomben sind geeignet für kleine Objekte
umweltfreundlichere Plomben als die Bleiplomben

Technische Daten:
Plombenkörper: 10 x 4, 5 mm
Durchmesser: 10 mm

Verfügbare Farben:
blau, rot, gelb, weiß, grün, orange

Kabelbinder aus Nylon

Material:
Polyamid 6/6

Farbe:
milchig weiß, schwarz und viele weitere (auf Anfrage)

Temperaturen:
-40°C bis +85°C/-40°F bis +185°F

Kabelbinder auf Lager:

Artikelnr.	Größe	Farbe	Zugfestigkeit
425150	2, 5x150mm	milchig weiß	8 kg
425200	2, 5x200mm	milchig weiß	8 kg
436200	3, 6x200mm	milchig weiß	18 kg
436250	3, 6x250mm	milchig weiß	18 kg
448200	4, 8x200mm	milchig weiß	22 kg
448300	4, 8x300mm	milchig weiß	22 kg
448400	4, 8x400mm	milchig weiß	22 kg
448450	4, 8x450mm	milchig weiß	22 kg



Artikelnr. : 230780/230781



Sicherheitsetikett ohne Rückstände

geeignet für glatte Oberflächen
keine Rückstände auf dem Objekt nachdem das Etikett entfernt wurde
Das Wort „VOID“ wird nach Entfernung auf dem Etikett sichtbar

Farbe:

blau — Artikelnr. 230780
rot — Artikelnr. 230781

Größe:

30 x 78 mm

Aufdruck:

mit Barcode und Seriennummern

Verpackungseinheit:

1000 Stück auf einer Rolle

Individueller Druck:

möglich ab einer Mindestbestellmenge von 10 Rollen,
Firmenlogo
Barcode

Artikelnr. : 225600/225601

Sicherheitsetikett ohne Rückstände

geeignet für glatte Oberflächen
keine Rückstände auf dem Objekt nachdem das Etikett entfernt wurde
Das Wort „VOID“ wird nach Entfernung auf dem Etikett sichtbar

Farbe:

blau — Artikelnr. 225600
rot — Artikelnr. 225601

Größe:

25 x 60 mm

Aufdruck:

mit Barcode und Seriennummern

Verpackungseinheit:

1000 Stück auf einer Rolle

Individueller Druck:

möglich ab einer Mindestbestellmenge von 10 Rollen
Firmenlogo
Barcode



Artikelnr. : 225602/225603



Sicherheitsetikett mit wenigen Rückständen

geeignet für glatte Oberflächen
Das Wort „VOID“ bleibt auf dem Objekt haften, wenn das Etikett entfernt wird

Farbe:

silber — ArtikelNr. 225602
transparent — ArtikelNr. 225603

Größe:

25 x 60 mm

Aufdruck:

mit Barcode und Seriennummern

Verpackungseinheit:

1000 Stück auf einer Rolle

Individueller Druck:

möglich ab einer Mindestbestellmenge von 10 Rollen,
Firmenlogo
Barcode



Artikelnr. : 248501

Sicherheitsband mit Rückständen

Das Wort "VOID" wird nach der Entfernung auf dem Etikett und dem Objekt sichtbar

Farbe:
rot

Breite:
48 mm

Länge:
50 m

Individueller Druck:
möglich ab einer Mindestbestellmenge von 10 Rollen,
Firmenlogo



Individuelles Etikettendesign ab 10 Rollen!



Artikelnr. : 305481



Stapelkarren mit ausziehbarer Schaufel

mit ausziehbarer Schaufel, um auch große Gegenstände transportieren zu können

Max. Nutzlast: 250kg

Material: Stahl

Größe: 1275 x 614 x 560 mm

Gewicht: 16.5kg

Breite der Schaufel: 301 mm

Größe der Reifen: 10"x3.5"

Artikelnr. : 305472



Stapelkarren

Dieser Stapelkarren macht Ihren Transport noch flexibler, da beide Seiten eingesetzt werden können

Max. Nutzlast: 250kg

Material: Stahl

Größe: 1249 x 650 x 578 mm

Gewicht: 14 kg

Breite der Schaufel: 325 mm

Größe der Räder: 10"x3.5"

Stapelkarren

Einfach zu benutzender Stapelkarren

Max. Nutzlast: 200 kg

Material: Stahl

Größe: 1310 x 550 x 460 mm

Gewicht: 9 kg

Breite der Schaufel: 220 mm

Größe der Räder: 10" x 3,5"

Artikelnr. : 305415



Leichter Stapelkarren

Stapelkarren mit Schaufel

Max. Nutzlast: 80 kg

Material: Stahl

Größe: 1050 x 425 x 380 mm

Gewicht: 6 kg

Breite der Schaufel: 200 mm

Größe der Räder: 8" x 1,75"

Artikelnr. : 304527



... Connecting your business

